

**Función y aplicaciones**

Diseñado específicamente para controlar el sistema de avisos sonoros destinados al inicio y finalización de las diversas actividades en centros educativos (colegios, universidades) y plantas o procesos fabriles. Su funcionamiento en modo automático conecta el sistema acústico conforme al programa configurado. Aplicable a todo proceso en el se requiera en un día y a una hora determinada la actuación de un dispositivo por un breve periodo. Su programación se mantiene inalterable ante cortes de energía por mas de 10 años.

**Características**

- ☒ Configuración intuitiva y sencilla mediante menú bilingüe Español e Inglés.
- ☒ Programación diaria y semanal con intervalos de 1 a 99 segundos.
- ☒ Amplio rango de tensión de alimentación: 24-264V y ambas corrientes
- ☒ Reserva horaria de 10 años mediante batería de Litio.
- ☒ 40 pasos de programa.
- ☒ 14 opciones para configuración del día, o bloques de días.
- ☒ Panel frontal precintable.
- ☒ Pantalla LCD con retroiluminación permanente (estando energizado).
- ☒ Activación o desactivación manual del relé de salida
- ☒ Modo vacaciones configurable anualmente para inhibir los programas.
- ☒ Horario de verano automático +1h, configuración de fecha de inicio y finalización.
- ☒ Sincronización horaria mediante reloj de cuarzo

**Prestaciones**

Modelo	IHDC21S20
Tensión de alimentación	24-264Vca/cc ±10%
Frecuencia	50/60Hz
Consumo	1W
Numero de programas	40 pasos
Tipo de programa	Diario, Semanal. Intervalo 1-99seg
Modo de operación	Manual/Automático-Vacaciones
Horario Verano/Invierno	NO - SI +1H cambio automático
Presición horaria	≤1s/día a 25C°
Reserva horaria	10 años
Pantalla	LCD c/retroiluminación
Contactos de salida	1 Contacto inversor (1 C/O)
Capacidad contacto	16A 250V~ AC21 / 2A 250V~ AC23 16A 24Vcc DC22
Tensión de aislación	250V~
Fusible de protección	15A gL / gG
Endurancia mecánica/eléctrica	10 <sup>5</sup> / 10 <sup>5</sup> maniobras
Grado de protección	IP20 (IP40 con panel)
Grado de polución	3
Altitud	2000m
Temperatura ambiente	-30°C~55°C (humedad ≤50% a 40°C)
Capacidad de conexionado	Cu 1~4mm <sup>2</sup>
Torque	0,5N/m
Montaje	Riel DIN NS35 (TH-35 IEC60715)
Norma	IEC 60730-1 / IEC 60730-2-2

**Pantalla de visualización y pulsadores**

1 2 3 4 5 6 7 Días de la semana: Lunes, Martes,.....Domingo.

C1 Canal 1 (Contacto de salida).

On OFF Estado del relé: On : Activado OFF: Desactivado

⌚ Modo AUTOMATICO

🔄 Modo MANUAL

🏠 Modo vacaciones.

🔊 Pulso de salida: 1-99s

❄️ Horario de invierno

☀️ Horario de verano

⚙️ Prog Programa de configuración

Confirma la selección

Selección del Menu - Disminución del valor numerico

Selección del Menu - Incremento del valor numerico

Ingreso ó retorno a la función Menu

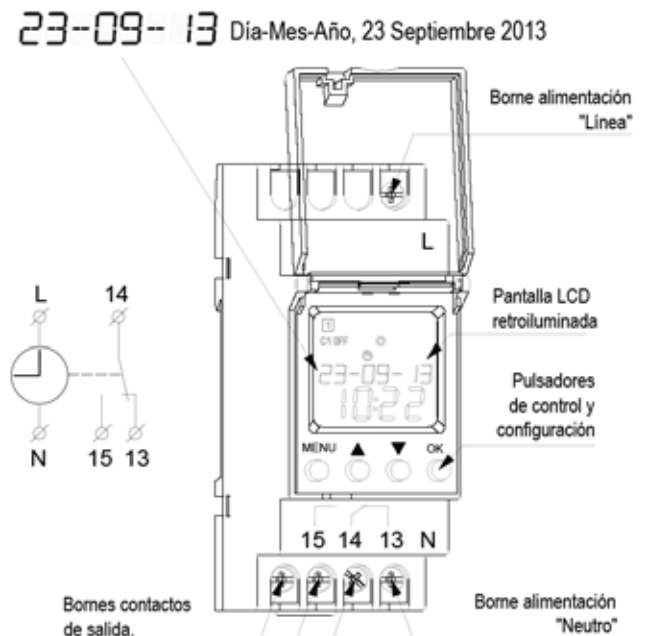

**Precauciones para instalación y uso seguro**

1. La instalación debe ser efectuada únicamente por personal técnico calificado.
2. ETA ELECTRO S.A. no asume ninguna responsabilidad frente a daños o consecuencias producidas por la incorrecta instalación, manipulación o uso indebido de este producto.
3. Desconecte y verifique la ausencia de tensión antes de instalar y conectar.
4. No emplee el IHD en redes con tensiones y características distintas para las cuales fue diseñado. En caso de requerir maniobrar cargas mayores a las admisibles se deberá emplear un contactor auxiliar apropiado.
5. No abra la caja del relé, puede resultar peligroso además de invalidar la garantía.
6. No utilice este producto para cualquier otro propósito que para el que fue diseñado.
7. Verifique que las conexiones de los terminales sean las correctas y estén debidamente ajustados. Emplee conductores apropiados.
8. No limpie el dispositivo con solventes o productos similares.
9. De ser necesario, este equipo debe ser reparado únicamente por ETA ELECTRO S.A.
10. Este producto está diseñado para montaje únicamente en riel DIN NS35, en áreas limpias, dentro de un gabinete, protegido de la suciedad, humedad e insectos.

**Conexionado básico**

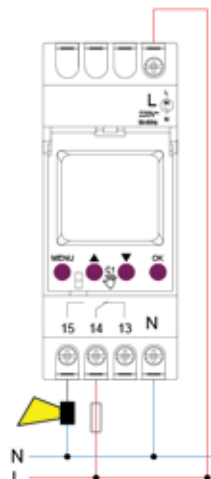

**Dimensiones (mm)**

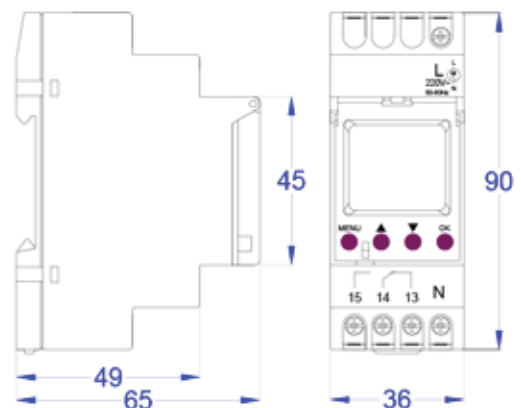

## CONFIGURACION INICIAL Para activar el interruptor por primera vez presione MENU



- 1 Presione **MENU**, el modelo de interruptor se visualiza durante 2 segundos.
- 2 Seleccione el idioma ▲ ▼ y presione **OK** por defecto se indica **ESPAÑOL**.
- 3 Seleccione el año ▲ ▼ y presione **OK**

- 4 Seleccione el mes ▲ ▼ y presione **OK**
- 5 Seleccione el día ▲ ▼ y presione **OK**
- 6 Seleccione la hora ▲ ▼ y presione **OK**
- 7 Seleccione los minutos ▲ ▼ y presione **OK**

### Importante:

- ☒ Si durante la configuración inicial se presiona la tecla **MENU** en cualesquiera de los pasos 4, 5, 6, 7 se retorna al paso 2, idioma **ESPAÑOL**
- ☒ Si durante la configuración no se presiona ninguna tecla más allá de los 2 minutos, se retorna al idioma **ESPAÑOL**.
- ☒ La pantalla se retroilumina en forma permanente solo cuando el interruptor está energizado.

## SECUENCIA DE CONFIGURACION

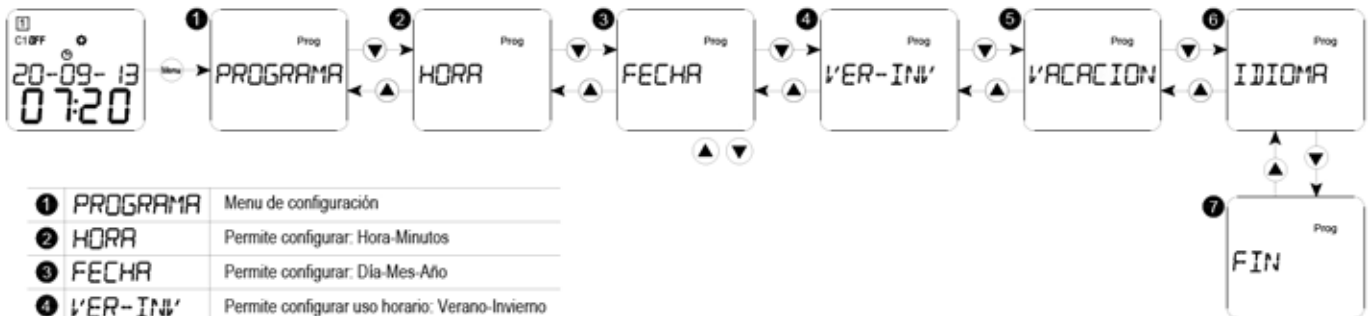

1	PROGRAMA	Menu de configuración
2	HORA	Permite configurar: Hora-Minutos
3	FECHA	Permite configurar: Día-Mes-Año
4	VER-INV	Permite configurar uso horario: Verano-Invierno
5	VACACION	Permite configurar el periodo de vacaciones
6	IDIOMA	Permite seleccionar el idioma: Español ó Inglés
7	FIN	Fin de la configuración y salida del Menu

- \* Presionando "Menu" aparece el icono "Prog" y se accede a la configuración.
- \* Si durante 1 minuto no se presiona ningún botón, automáticamente se sale de la configuración.
- \* Para desplazarse durante la configuración emplear los botones ▲ ▼

## CONFIGURACION DE LA HORA



- 1 Seleccione **"HORA"** y presione **OK**
- 2 Ajuste la **HORAS** ▲ ▼ y presione **OK**. Rango de ajuste: 0-23.
- 3 Ajuste los **MINUTOS** ▲ ▼ y presione **OK**. Rango de ajuste: 0-59.
- 4 Presionar **"MENU"** para salir de la configuración.

Importante:  
 Presionando ▲ más de 0,5s, el valor se incrementa rápidamente.  
 Presionando ▼ más de 0,5s, el valor decrese rápidamente.

## CONFIGURACION DE LA FECHA



- 1 Seleccione **"FECHA"** y presione **OK**
- 2 Ajuste el año ▲ ▼ y presione **OK**. Rango de ajuste: 2000-2095.
- 3 Ajuste el mes ▲ ▼ y presione **OK**
- 4 Ajuste el día ▲ ▼ y presione **OK**
- 5 Presionar **"Menu"** para salir de la configuración.

## NUEVO

- 1 Seleccione **"PROGRAMA"** y presione **OK**
- 2 Seleccione **"NUEVO"** y presione **OK**
- 3 Confirme el número del nuevo programa presionado **OK**  
Si no existen más programas disponibles, el símbolo **"FULL"** aparecerá en la pantalla.
- 4 Seleccione la hora con **▲▼** y presione **OK** para confirmar.
- 5 Seleccione los minutos con **▲▼** y presione **OK** para confirmar.
- 6 Seleccione el o los días de la semana con **▲▼** y confirme la misma presionando **OK**
- 7 Seleccione la duración del tiempo que debe sonar el timbre con **▲▼** confirme la misma presionando **OK**. Puede seleccionar de 1 a 99 segundos.  
Volverá aparecer **"NUEVO"** y podrá continuar la introducción de programas.  
La creación de nuevos programas es secuencial y reiterativa.
- 8 Para finalizar y salir presione **"MENU"**.

### 6 Día o bloques de días disponibles

Opción de DIAS	Lunes	Martes	Miércoles	Jueves	Viernes	Sábado	Domingo	
01...07	1	2	3	4	5	6	7	Día individual
08	1	2	3	4	5	6	7	todos los días
09	1	2	3	4	5	6	.....	De lunes a sábado
10	1	2	3	4	5	.....	.....	De lunes a viernes
11	1	.....	3	.....	5	.....	.....	Lunes, Miércoles y Viernes
12	.....	2	.....	4	.....	.....	.....	Martes y jueves
13	.....	.....	.....	.....	5	6	7	De viernes a domingo
14	.....	.....	.....	.....	.....	6	7	Sábado y domingo

## REVISION

- 1 Seleccione **"PROGRAMA"** y presione **OK**
- 2 Seleccione **"REVISION"** y presione **OK**
- 3 Seleccione el programa a modificar **▲▼** y confirme presionando **OK**  
Efectue los pasos 4 a 8 indicados para Crear un programa.
- 4 Para finalizar y salir presione **"MENU"**.

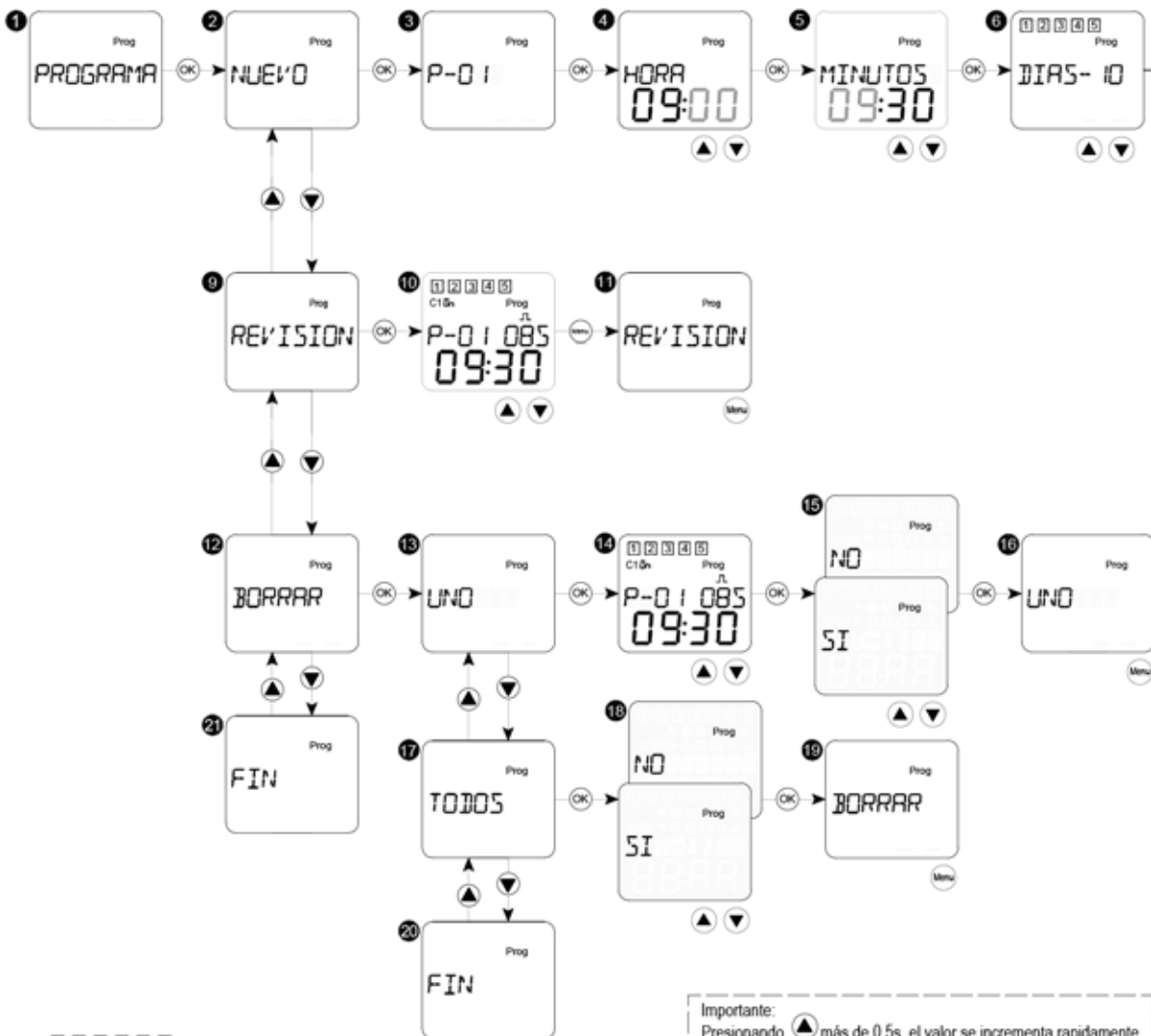
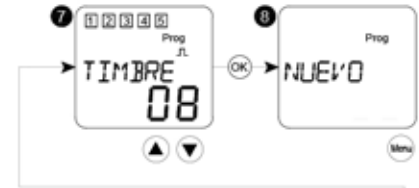

## BORRAR

- 1 Seleccione **"PROGRAMA"** y presione **OK**
- 2 Seleccione **"BORRAR"** y presione **OK**
- 3 Seleccione **"UNO"** para borrar un solo programa, presione **OK**
- 4 Seleccione el Programa deseado **▲▼** y presione **OK**
- 5 Seleccione **"SI"** (p/borrar) o **"NO"** con **▲▼** y presione **OK**
- 6 Vuelve a la pantalla **"UNO"**, puede continuar borrando o salir presionando **"MENU"**.
- 7 Seleccione **"UNO"** para borrar un solo programa, presione **OK**
- 8 Seleccione el Programa deseado **▲▼** y presione **OK**
- 9 Seleccione **"SI"** (p/borrar) o **"NO"** con **▲▼** y presione **OK**
- 10 Vuelve a la pantalla **"BORRAR"**, salir presionando **"MENU"**.
- 11 Seleccione **"BORRAR"** para borrar todos los programas, presione **OK**
- 12 Seleccione **"SI"** (p/borrar) o **"NO"** con **▲▼** y presione **OK**
- 13 Vuelve a la pantalla **"BORRAR"**, salir presionando **"MENU"**.
- 14 Seleccione **"BORRAR"** para borrar todos los programas, presione **OK**
- 15 Seleccione **"SI"** (p/borrar) o **"NO"** con **▲▼** y presione **OK**
- 16 Vuelve a la pantalla **"BORRAR"**, salir presionando **"MENU"**.
- 17 Seleccione **"BORRAR"** para borrar todos los programas, presione **OK**
- 18 Seleccione **"SI"** (p/borrar) o **"NO"** con **▲▼** y presione **OK**
- 19 Vuelve a la pantalla **"BORRAR"**, salir presionando **"MENU"**.
- 20 Finaliza la configuración de programa
- 21 Finaliza la configuración de programa

Importante:  
 Presionando **▲** más de 0,5s, el valor se incrementa rápidamente.  
 Presionando **▼** más de 0,5s, el valor decrece rápidamente.

## HORARIO VERANO/INVIERNO

Adiciona 1 hora durante el periodo configurado



- 1 Seleccione "VER-INV" y presione **OK**
- 2 Seleccione SI ó NO **▲ ▼** y presione **OK**
- 3 Confirme la selección presionando "Menu".
- 4 Seleccione SI ó NO **▲ ▼** y presione **OK**
- 5 Ajuste el mes de inicio del horario de verano **▲ ▼** y presione **OK**
- 6 Ajuste el día de inicio del horario de verano **▲ ▼** y presione **OK**
- 7 Ajuste el mes de inicio del horario de invierno **▲ ▼** y presione **OK**
- 8 Ajuste el día de inicio del horario de invierno **▲ ▼** y presione **OK**

## MODO VACACIONES

Suspende la programación durante el periodo configurado.

- 1 Seleccione "VACACION" y presione **OK**
- 2 Aparece en pantalla el icono de modo selección **ACTIVAR** o **DESACTIVAR** **▲ ▼** y presione **OK**
- 3 INICIO de las vacaciones: **AÑO, MES y DIA**
- 4 FINALIZACION de las vacaciones: **AÑO, MES y DIA**.
- 5 Presione MENU y finaliza la configuración del modo VACACION. El programa de vacaciones comenzará a las cero horas del día seleccionado y finalizará a media noche del ultimo día programado.

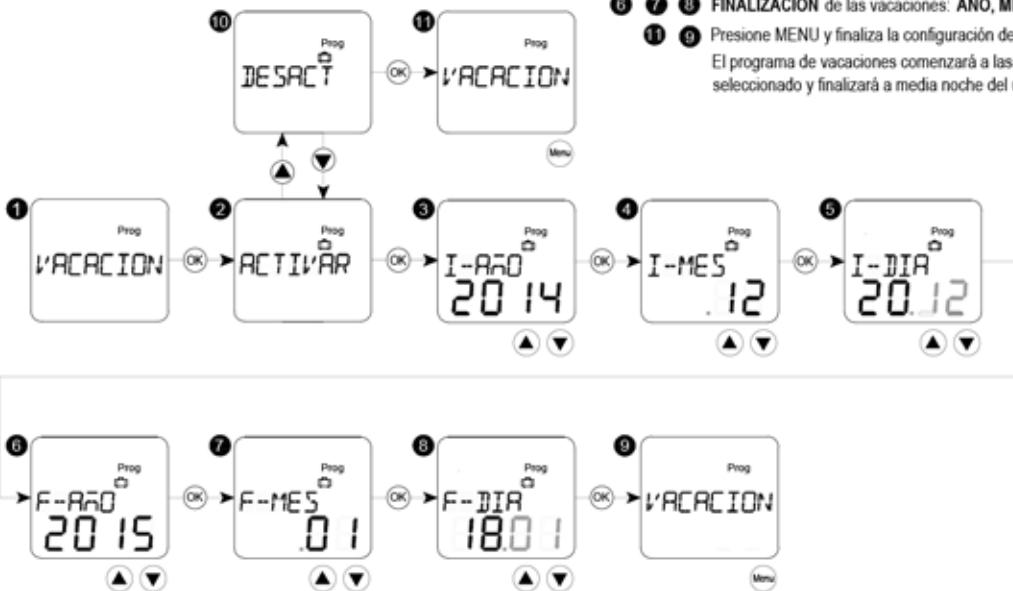

Importante:  
 Presionando **▲** más de 0,5s, el valor se incrementa rápidamente.  
 Presionando **▼** más de 0,5s, el valor decrece rápidamente.

## IDIOMA

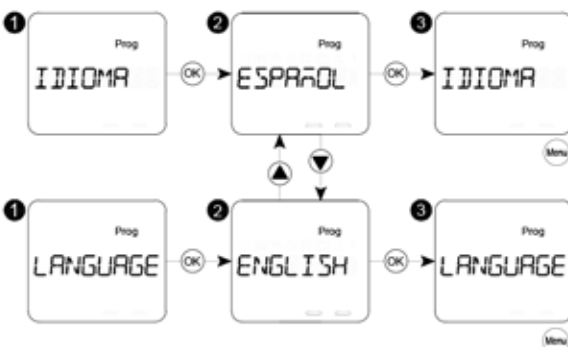

## RESTABLECER (RESET)

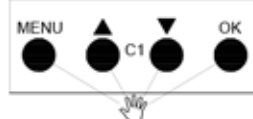

Presionando simultáneamente los 4 pulsadores durante 3s se produce el restablecimiento (reset) del interruptor a la configuración por defecto de fábrica.

## CONTROL MANUAL

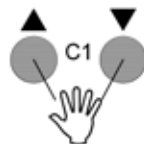

Presionando simultáneamente **▲ ▼** se cambia manualmente el estado del contacto de salida del programa vigente. Cuando se alcanza la activación por otro programa el interruptor nuevamente funciona en forma automática.